



Life on Products



取扱説明書

MTL-K025

コンパクトホットプレート

この度は、本製品をお買い上げいただきまして、誠にありがとうございます。
お使いになる前に必ずこの「取扱説明書」をよくお読みのうえ、正しくお使いください。お読みになった後は、大切に保管してください。

もくじ



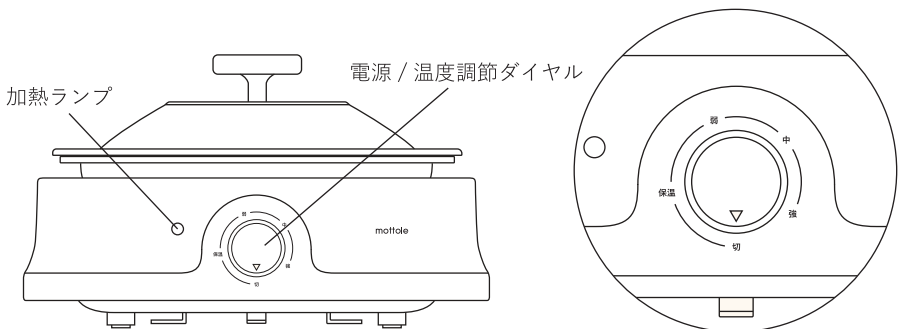
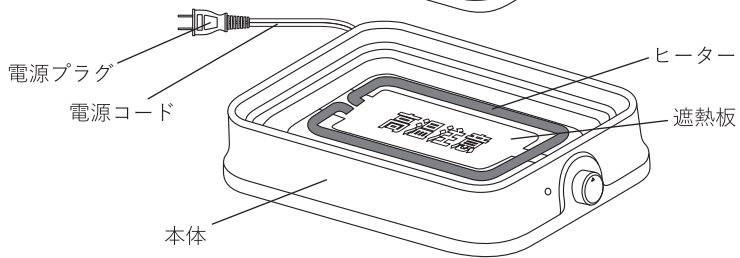
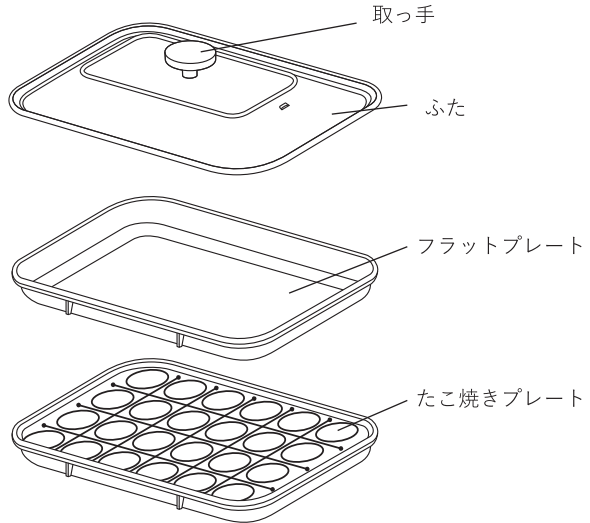
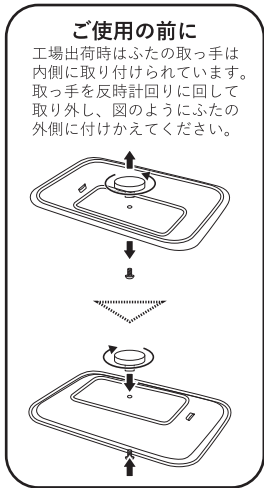

はじめに	もくじ	1ページ
	各部名称	2ページ
	安全上のご注意	3～5ページ
	使用前の準備	6ページ
使い方	使用方法	6ページ
	使用上のご注意	6ページ
お手入れ	お手入れ方法	7ページ
	保管方法	7ページ
困ったときは	故障かな？	8ページ
	アフターサービス	9ページ
	仕様	裏表紙

各部名称



安全上のご注意

本製品を安全にご使用していただくため、ご使用前に本書を必ずよくお読みになり、十分にご理解していただいたうえで、ご使用を開始してください。本製品は家庭用です。











 警告	この表示を無視して誤った取り扱いをすると、人が死亡または重傷を負う可能性が想定される内容を示しています。
 注意	この表示を無視して誤った取り扱いをすると、人が軽傷を負ったり物的損害の発生が想定される内容を示しています。
絵表示の例	 このような表示は禁止を示します。  このような表示は強制を示します。

警告

 <p>電源コードを傷付けないでください。 加工したり、引っ張ったり、上に物をのせると破損して、火災、感電の原因となります。</p> <p>禁止</p>	 <p>電源コードや電源プラグが傷むような無理なご使用をしないでください。 感電やショート・故障の原因となります。</p> <p>禁止</p>
 <p>お手入れは必ず電源プラグをコンセントから抜いてから行ってください。 感電して怪我をするおそれがあります。</p> <p>プラグを抜く</p>	 <p>定期的に電源プラグのホコリを掃除してください。 ホコリがたまとると湿気などで絶縁不良となり、火災の原因となります。</p> <p>強制</p>
 <p>電源プラグは根元まで確実に差し込んでください。 電源コードや電源プラグが異常に発熱し、溶けたり変形したりして感電、ショート、発火の原因となります。</p> <p>強制</p>	 <p>異臭や異常に気付いたときは、運転を停止して電源プラグを抜いてください。 そのまま運転を続けると火災、感電の原因となります。運転を停止し、お買い上げの販売店または弊社カスタマーサポートセンターへご連絡ください。</p> <p>プラグを抜く</p>
 <p>電源は交流100V・定格15A以上のコンセントをご使用ください。 火災、感電の原因となります。</p> <p>強制</p>	 <p>濡れた手で電源プラグを抜き差ししないでください。 感電して怪我をするおそれがあります。</p> <p>ぬれ手禁止</p>
 <p>使用時以外は、電源プラグをコンセントから抜いてください。 絶縁劣化による感電・漏電・火災の原因となります。</p> <p>強制</p>	 <p>延長コードや電源タップの使用、タコ足配線は絶対にしないでください。 感電・漏電・火災の原因となります。</p> <p>強制</p>
 <p>電源プラグを抜くときは、コードを持たずに、必ず電源プラグを持って抜いてください。 感電やショートの原因となります。</p> <p>強制</p>	 <p>直射日光が当たる所に置かないでください。 故障の原因となります。</p> <p>禁止</p>

安全上のご注意

警告

 <p>禁止</p> <p>ペットなどの動物を近づけないでください。</p> <p>電源コードを噛んだり、排泄物などがかかり漏電、感電や故障、火災の原因となります。作動中はやけど、怪我の原因となります。</p>	 <p>強制</p> <p>異臭がするなどのときは、運転を停止して電源プラグを抜いてください。</p> <p>そのまま運転を続けると火災・感電の原因となります。運転を停止し、お買い上げの販売店または弊社カスタマーサポートセンターへご連絡ください。</p>
 <p>禁止</p> <p>小さなお子様・お身体の不自由な方だけで使用しないでください。</p> <p>やけど、怪我、感電の原因となります。</p>	 <p>禁止</p> <p>カーテン等の可燃物の近くで使用しないでください。</p> <p>火災、怪我の原因となります。</p>
 <p>改造禁止</p> <p>修理技術者以外の方は、絶対に分解したり、改造・修理を行ったりしないでください。</p> <p>発火したり、異常動作して怪我をするおそれがあります。</p>	 <p>禁止</p> <p>電源コードをたばねた状態で通電しないでください。</p> <p>過熱してやけどや火災の原因となります。電源コードは、必ずのばして使用してください。</p>
 <p>強制</p> <p>使用中は本体から離れないでください。</p> <p>火災の原因となります。</p>	 <p>強制</p> <p>お手入れは必ず電源プラグを抜いてから行ってください。</p> <p>感電して怪我をするおそれがあります。</p>
 <p>禁止</p> <p>落としたり、ぶつかけたりした本体を使用しないでください。</p> <p>ショート・感電・発火の原因となります。</p>	 <p>水ぬれ禁止</p> <p>本体を水につける、水をかける、直接水を入れるなどはしないでください。</p> <p>本体内部に水が入り込み、火災・感電・ショートの原因となります。</p>

製品に異常が発生した場合、すぐに使用を中止してください。

- ・電源コードやプラグが膨れるなど変形、変色している場合
- ・電源コードの一部、電源プラグがいつもより熱くなった場合
- ・電源コードを動かすと停止する場合
- ・本体がいつもより異常に熱くなったり焦げ臭いにおいがする場合

電源プラグをコンセントから抜いて弊社カスタマーサポートセンターまでお問い合わせください。

安全上のご注意

⚠ 注意

 <p>壁や家具の近くで使わないでください。 火災の原因となります。</p> <p>禁止</p>	 <p>家庭用以外で使用しないでください。 故障の原因となります。</p> <p>禁止</p>
 <p>フローリング・畳・じゅうたんなど熱に弱い敷物の上で使用しないでください。 材質により熱で変色・変質したり、火災の原因となります。</p> <p>禁止</p>	 <p>水のかかるところや火気の近くで使用しないでください。 火災・漏電・変形・故障の原因となります。</p> <p>禁止</p>
 <p>使用後は必ずお手入れをしてください。 調理くずや油分が残ったまま調理すると発火・発煙の原因となります。</p> <p>強制</p>	 <p>不安定な場所では使用しないでください。 転倒したり中身がこぼれたりして、故障・破損・怪我の原因となります。</p> <p>禁止</p>
 <p>調理物が発炎・発火した場合はすぐに電源を切り、電源プラグを抜いてください。 火災の原因となります。</p> <p>強制</p>	 <p>使用中に本体を持ち上げたり移動したりしないでください。 怪我・やけど・転倒の原因となります。</p> <p>禁止</p>
 <p>用途以外の使い方をしないでください。 怪我・故障・火災の原因となります。</p> <p>禁止</p>	 <p>金属のヘラを使用して調理しないでください。 破損・やけどの原因となります。</p> <p>禁止</p>
 <p>使用中・使用直後は非常に高温になりますので、取り扱いに注意してください。 本体やプレートが高温になったり、高温の蒸気が噴出したりするため、やけどの原因となります。</p> <p>強制</p>	 <p>天然木製のテーブルなどの上で使用しないでください。 破裂したり赤熱して、やけど・怪我の原因となります。</p> <p>禁止</p>
 <p>お手入れは本体のヒーター・プレート・ふたが十分に冷めてから行ってください。 やけどの原因となります。</p> <p>強制</p>	 <p>缶詰や瓶詰などをプレート上で直接加熱しないでください。 破裂したり赤熱して、やけど・怪我の原因となります。</p> <p>禁止</p>
 <p>電源プラグの抜き差しは電源 / 温度調節ダイヤルが切の位置にあることを確認してから行ってください。 怪我・故障の原因となります。</p> <p>強制</p>	

使用前の準備

プレートを洗淨

初めてご使用いただく際は、5～10分程度空焚きを行ってください。

冷めたことを確認してから、台所用中性洗剤で加熱プレートを洗淨し、乾いた布で水分をよくふき取ってご使用ください。

空焚き時に煙やにおいが出る場合がございますが、異常ではございません。

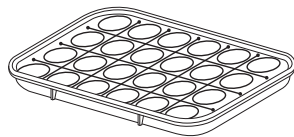
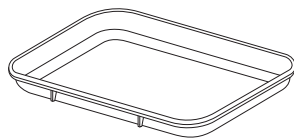

注意

・磨き粉、タワシなどは使用しないでください。

・絶対に本体を水やお湯につけたり、かけたりしないでください。

使用方法

電源プラグをコンセントに差し込み、電源/温度調節ダイヤルを右に回すとヒーターの加熱が始まります。プレートが十分に熱くなってから必要に応じて食用油を軽く塗ってご使用ください。

温度調節を行うため、ヒーターはオン/オフを自動的に繰り返します。

ヒーターが加熱しているときは加熱ランプが赤色に点灯します。

ヒーターが切れているときは加熱ランプは消灯します。

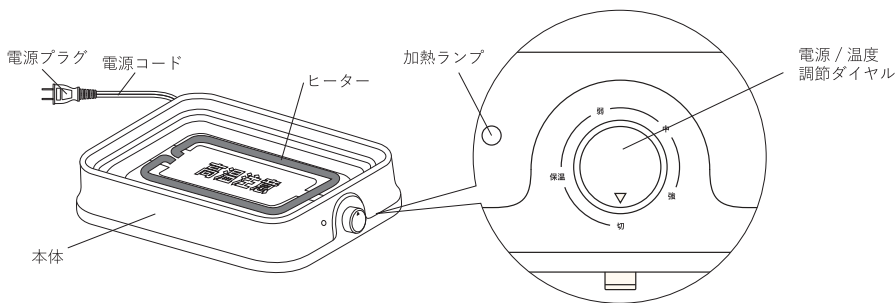

使用上のご注意

- ・本製品は保存用の器としてはご使用いただけません。料理が余った際は必ず別の容器に移すなどして、調理後は7ページの記載に従ってお手入れし、保管してください。
- ・金属製のヘラや箸などを使用するとプレートのフッ素樹脂塗膜加工部分に傷がつき、焦げ付き易くなります。
- ・使用中、使用後しばらくはプレートが熱くなっていますので、お手を触れないでください。やけどの原因となります。
- ・プレートを着脱する際は、必ずプレート・本体・ふた・ヒーターが十分冷めた後に、コンセントを抜いてから行ってください。
- ・ヒーター・遮熱板は高温のため、絶対に触れないでください。

お手入れ方法

警告

お手入れするときは電源プラグをコンセントから抜き、完全に冷めたことを確認してから行ってください。

使用後は必ずお手入れをして、いつも清潔な状態でお使いください。

プレート

柔らかいスポンジに水で薄めた台所用中性洗剤を付けて洗い、よく水で洗い流してください。

本体

水を含ませた柔らかい清潔な布を硬く絞って、汚れを拭き取ってください。

汚れが酷いときは、水で薄めた台所用中性洗剤を含ませた柔らかい清潔な布を硬く絞って汚れを拭き取り、乾いた清潔な布で乾拭きしてください。

注意

金属たわしや研磨剤、ベンジン、シンナー、アルコール等は使用しないでください。

本体は絶対に水に浸けたり、丸洗いしないでください。

保管方法

お手入れして乾燥させた後、湿気が少なく直射日光の当たらない場所で袋や箱に入れて保管してください。

湿ったままや、湿気の多い場所で保管するとカビや雑菌の繁殖、サビ、異臭の原因となります。

故障かな？

サービスを依頼される前に、下の表に従って点検してください。

症 状	考えられる原因	対処方法
電源が入らない 加熱できない	電源プラグはコンセントに差し込まれていますか？	電源プラグをしっかりと差し込んでください。
においがする 煙がでる	購入後数回は熱により、煙やにおいが発生することがある。	故障ではありません。そのままお使いください。
加熱ランプがついたり消えたりする	サーモスタットが作動し、温度調節をしている。	故障ではありません。そのままお使いください。
加熱中にカチッと音がする	ヒーターの熱により、金属が熱膨張している。 サーモスタットが作動し、温度調節をしている。	故障ではありません。そのままお使いください。
焼き色が不均等でむらがある	プレートが汚れていませんか？	プレートをお手入れしてください。

アフターサービス

商品の品質には万全を期しておりますが、万一お届け時に商品が破損・汚損していた場合やご注文と異なる商品がお手元に届きました場合は、在庫確認後に至急新しい商品とお取り替えさせていただきます。

お手数ですが商品到着後「1週間以内」にご連絡をいただけるようお願いいたします。補修用性能部品の生産終了後の保有期間は5年です。

その他ご不明点がございましたら下記お問い合わせフォームよりお問い合わせいただくか、mottole販売サイトのご利用ガイドをご覧ください。

お問い合わせ

メールにてお問い合わせを24時間受け付けております。
16時以降のご連絡に関しましては、翌営業日中にお返事をさせていただきます。
下記のお問い合わせフォームよりお問い合わせをお願いいたします。



▶ mottole.jp/f/contact

ご購入後のお問い合わせにつきましては、以下の項目をご確認のうえお問い合わせください。

■品番 ■色 ■お買い上げ日 ■お買い上げ店名 ■お問い合わせ内容

ライフオンプロダクツ株式会社

<mottole カスタマーサポートセンター>

〒550-0015 大阪府大阪市西区南堀江1-12-19 四ツ橋スタービル8F

●個人情報の取り扱いについて

ライフオンプロダクツ株式会社は、お客様の個人情報・ご相談内容を、ご相談への対応・修理、その確認などのために利用し、記録を残すことがあります。また個人情報を適切に管理し、修理業務などを委託する場合や、正当な理由がある場合を除き、第三者には提供しません。

仕様

品番	MTL-K025
電源	AC100V 50/60Hz
消費電力	1000W
電源コード(約)	1.9m
本体寸法(約)	360×245×78mm
本体重量(約)	1,000g
材質	本体:PP・シリコン、ふた:スチール、 プレート:アルミニウム(フッ素樹脂塗膜加工)
セット内容	本体、フラットプレート、たこ焼きプレート、ふた、取扱説明書

※重量・製品サイズはプレート・ふたを含みません。

※製品の仕様や詳細は改良の為、予告なく変更される場合があります。