

本製品は家庭用です。

業務用等の過酷な状況で使用しないでください。

フロアリングやキズが付きやすい床の上で組み立てないでください。

組み立ての際は指をはさまないようにご注意ください。

耐荷重以上の物をのせないでください。

不安定な場所に設置しないでください。

落としたり、ぶつけたり、強い衝撃を与えないでください。

直射日光または熱を避けてください。

汚れが著しい時は薄めた中性洗剤を使用してください。

絶対にハンガーパイプに
ぶら下がるなさいでください。

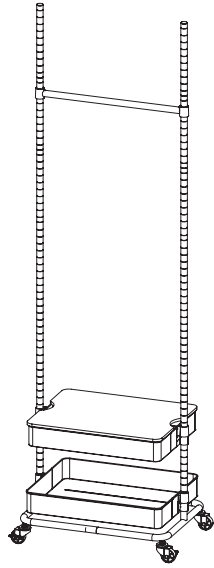

暮らし、イロドル



取扱説明書

MTL-S017

ハンガーラック

この度は、本製品をお買い上げいただきまして、誠にありがとうございます。
お使いになる前に必ずこの「取扱説明書」をよくお読みのうえ、正しくお使いください。
お読みになった後は、大切に保管してください。

仕様	
品番	MTL-S017
本体寸法(約)	556×405×1,886mm
本体重量(約)	7,488g
バスケットの寸法(約)	上段:486×371×75mm 下段:496×381×75mm
耐荷重	45kg (1段あたり15kg、ハンガーパイプ15kg)
高さ調節(約)	137cm,163cm,189cm
セット内容	バスケット上×1、バスケット下×1、ハンガーパイプ×1、 脚部フレーム×2、パイプA×4、パイプB×4、パイプC×2、 天板×1、キャスター×4、フック×3、 テーパースリーブ×7セット、ジョイント×10、スパナ×1、 取扱説明書

※本体寸法、本体重量はバスケット、フックを含みます。
※製品の仕様や詳細は改良の為、予告なく変更される場合があります。

23-V01

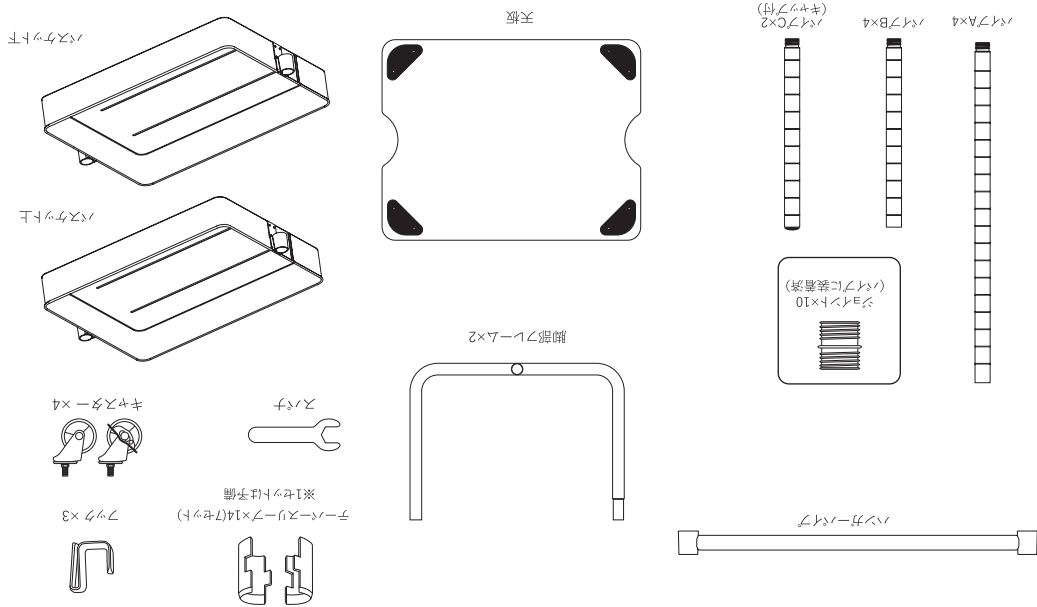

アフターサービス

商品の品質には万全を期しておりますが、万一お届け時に商品が破損・汚損していた場合やご注文と異なる商品がお手元に届きました場合は、在庫確認後に至急新しい商品とお取り替えさせていただきます。
お手数ですが商品到着後「1週間以内」にご連絡をいただけるようお願いいたします。
補修用性能部品の生産終了後の保有期間は2年です。
その他ご不明点がございましたら下記お問い合わせフォームよりお問い合わせいただくか、mottole販売サイトのご利用ガイドをご覧ください。

消耗品・部品のご注文

オフィシャルサイトで消耗品及び部品のご注文を承っております。



▶ mottole.jp/c/0000000143

※オフィシャルサイトにてお取り扱いの無い消耗品及び部品に関しては、メールにてお問い合わせください。

お問い合わせ

メールにてお問い合わせを24時間受け付けております。
16時以降のご連絡につきましては、翌営業日中にお返事をさせていただきます。
下記のお問い合わせフォームよりお問い合わせをお願いいたします。



▶ mottole.jp/f/contact

ご購入後のお問い合わせにつきましては、以下の項目をご確認のうえお問い合わせください。

■品番 ■色 ■お買い上げ日 ■お買い上げ店名 ■お問い合わせ内容

ライフオンプロダクツ株式会社

<mottole カスタマーサポートセンター>
〒550-0015 大阪府大阪市西区南堀江1-12-19 四ツ橋スタービル8F

●個人情報のお取り扱いについて

ライフオンプロダクツ株式会社は、お客様の個人情報・ご相談内容を、ご相談への対応・修理・その確認などのために利用し、記録を残すことがあります。また個人情報を適切に管理し、修理業務などを委託する場合や、正当な理由がある場合を除き、第三者には提供しません。

組立説明書

はめ込み作業時に指をはさまないように
手袋等をはめて、十分気をつけて作業してください。

組立手順

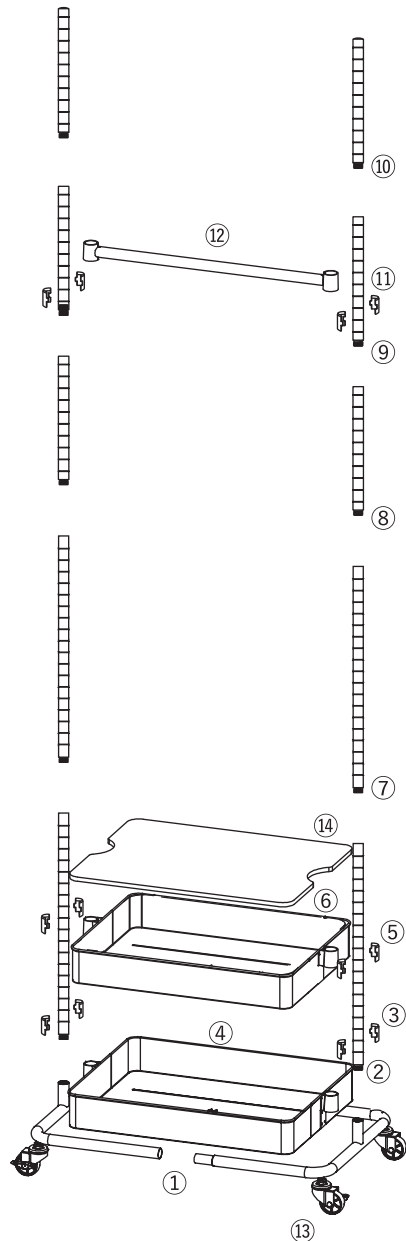

- ① 2つの脚部フレーム差しこみます。
- ② 脚部フレームのパイプ取付口にパイプ A を回しながら取り付けます。
- ③ パイプ A のバスケット下を取り付けたい位置に、上下の位置に注意して、左右同じ高さにテーパースリーブを取り付けます。
- ④ バスケット下を両側のパイプに通し、上から左右均等に力を入れて固定します。
- ⑤ パイプ A のバスケット上を取り付けたい位置に、上下の位置に注意して、左右同じ高さにテーパースリーブを取り付けます。
- ⑥ バスケット上を両側のパイプに通し、上から左右均等に力を入れて固定します。
- ⑦ パイプ A を先に取り付けたパイプ A に取り付けます。
- ⑧⑨⑩ 先に取り付けたパイプ A にパイプ B 2本、パイプ C 1本を取り付けます。
- ⑪ ハンガーパイプを取り付けたい位置に、上下の位置に注意して、左右同じ高さにテーパースリーブを取り付けます。
- ⑫ ハンガーパイプを両側のパイプに通し、左右均等に力を入れて固定します。
- ⑬ キャスターを脚部フレームに差し込んでください。
- ⑭ 天板をバスケット上の上に乗せます。

パイプとテーパースリーブの取り付けは、左右同様に行ってください。

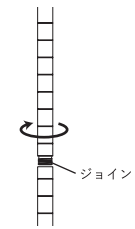

パイプの取り付け方

パイプの下側にはあらかじめジョイントが取り付けられています。
取り付けるパイプを図のように回転させながら取り付けます。

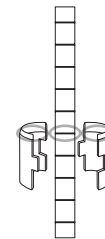

テーパースリーブの取り付け方

テーパースリーブの内側には線状の突起があります。
両側からかぶせるように取り付けて、
テーパースリーブの突起がパイプの溝にはまり、固定されるまで軽く上下に動かしてください。

本品は使用するパイプの数で高さを調節することができます。

HIGH (189 cm)

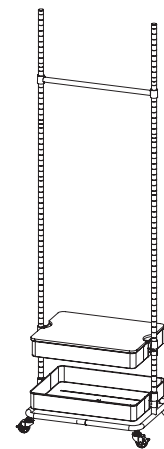

パイプA×4/パイプB×4/パイプC×2

MIDDLE (163 cm)

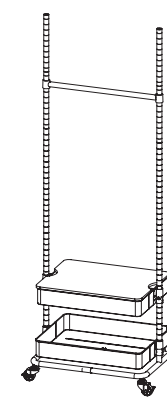

パイプA×4/パイプB×2/パイプC×2

LOW (137 cm)

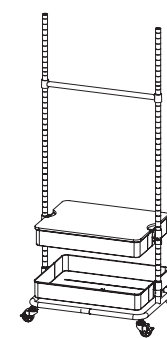

パイプA×4/パイプC×2